

BRUDERER+

PRECISION – SWISS MADE

Nuestra precisión, su éxito.



**Precisión no es sólo
una palabra – es
nuestra filosofía y
una promesa concreta
a nuestros clientes.**

Estimado cliente:

Ante todo queremos agradecerle su interés mostrado por la tecnología de estampación BRUDERER: Precisión – Hecho en Suiza!

La máxima precisión utilizada en el desarrollo y fabricación de nuestras prensas automáticas es para nuestros clientes de todo el mundo la garantía necesaria para confiar en BRUDERER.

Precisión obtenida gracias al empleo de las tecnologías más avanzadas. Precisión que se mantiene también a las máximas prestaciones. Una precisión rentable. Pero, sobre todo, precisión durante el proceso de estampación, precisión a la que le dedicamos, día tras día, toda nuestra atención con el objetivo de encontrar soluciones cada vez mejores para satisfacer las exigencias de todos nuestros clientes.

Durante la investigación, los ingenieros y los técnicos BRUDERER no desarrollan sólo productos sino visiones que, luego, transforman en concretas realidades. Esta mentalidad nos ha hecho llegar a ser líderes mundiales en la tecnología de estampación.

Y esto lo hemos logrado con múltiples soluciones novedosas, una gama completa de productos, un servicio de atención al cliente y un suministro de recambios fiable y presente en todo el mundo. Y con clientes que comparten nuestra filosofía.



Adrian Bruderer
Presidente del Consejo
de Administración

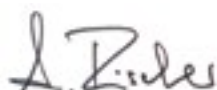

Andreas Fischer
Director General



Tradición es bueno. Tradición más innovación es mejor.

La empresa familiar BRUDERER, gestionada por sus propietarios, desde 1943 sigue fortaleciendo su posición en el mercado gracias a nuevas ideas, desarrollos, tecnologías, productos y constantes novedades. Con innovaciones que continúan imponiendo estándares para todo el sector, marcando nuevos rumbos, desde la funcionalidad, el potencial técnico, la elaboración hasta nuevas soluciones avanzadas. De la fabricación de las primeras prensas excéntricas hemos pasado a las prensas automáticas de conformación y estampación de alta velocidad que, en poco tiempo, se han vuelto productos exitosos.

A lo largo de todo este tiempo, el espíritu del fundador, Egon Bruderer, se ha consolidado firmemente en las ideas y en las acciones de la empresa redefiniendo continuamente los propios límites, rebasando fronteras y usando ideas novedosas para marcar nuevos hitos en la tecnología de la estampación.

Es así que el nombre BRUDERER se ha transformado en garantía de calidad y es sinónimo, en todo el mundo, de precisión, rendimiento, fiabilidad y eficiencia. Y para que lo siga siendo también en el futuro, seguimos invirtiendo en la formación de los jóvenes y de nuestros empleados. Nuestra intención es seguir siéndolo en el futuro también.

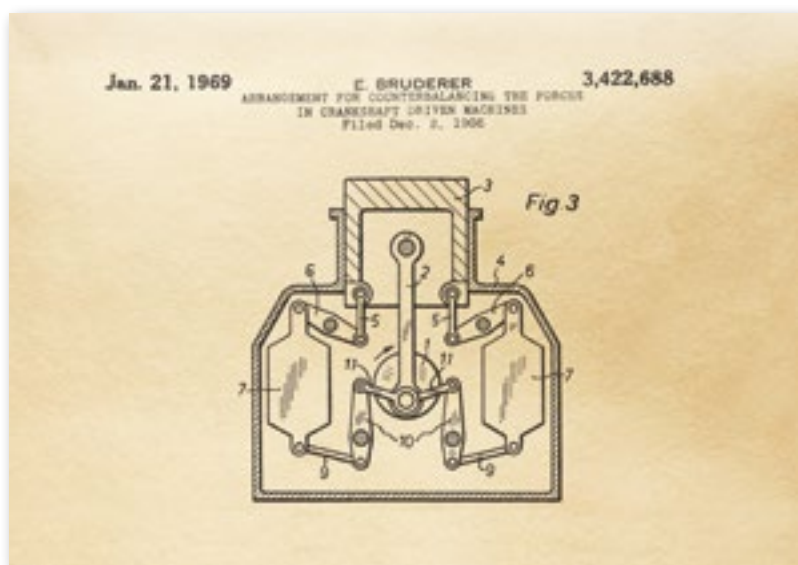

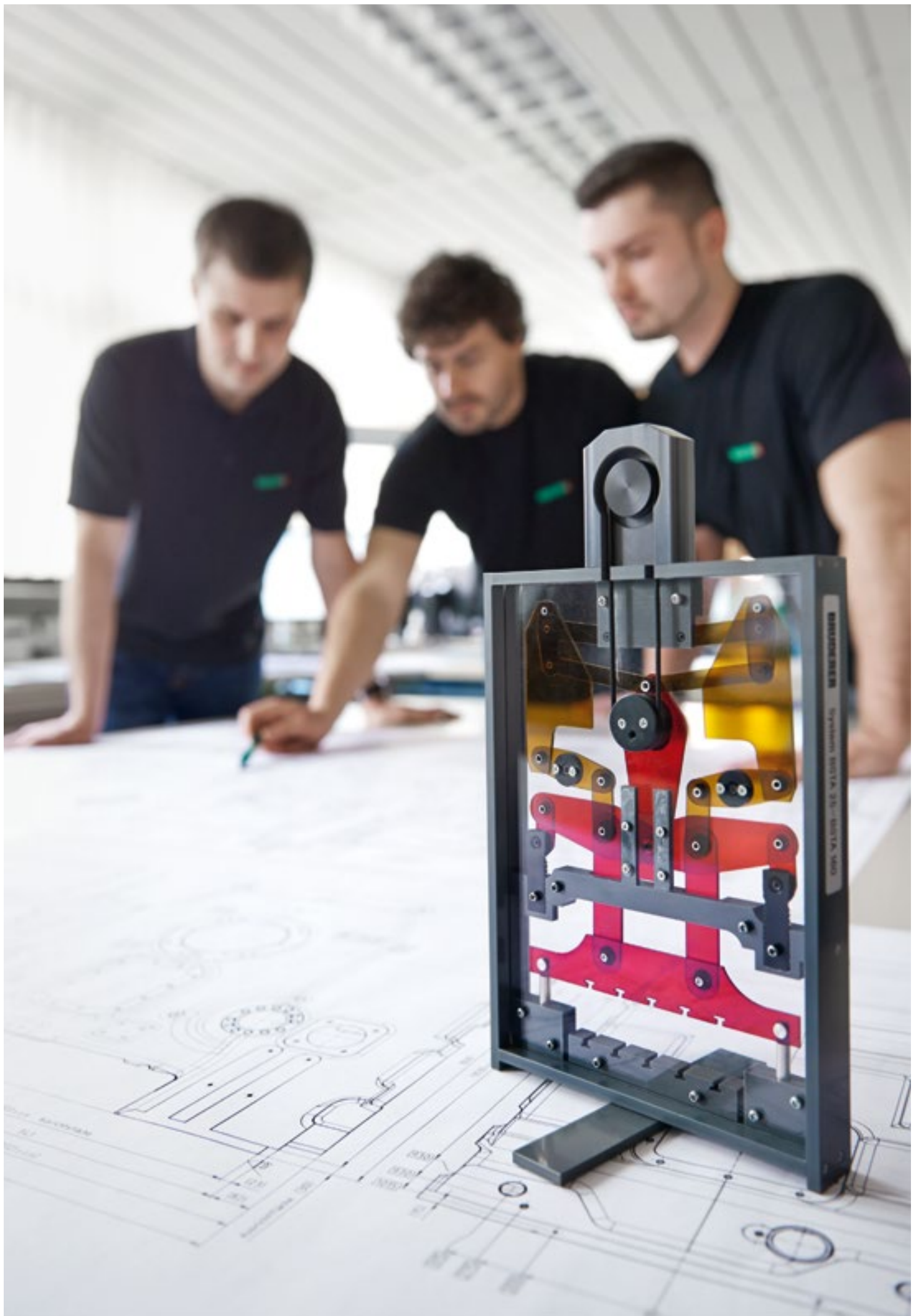

En BRUDERER, las ventajas se esconden detrás de los detalles y se ponen de manifiesto en el conjunto.

Cuando hablamos de tecnología de estampación, merece la pena examinarla a fondo, más detenidamente. Las prensas automáticas BRUDERER cuentan con detalles que difícilmente podrán encontrar en otras máquinas.

Detalles que son el resultado de décadas de experiencia e investigación como, por ejemplo, el sistema de palancas exclusivo y único, instalado en nuestras máquinas, que permite mejorar la distribución de las cargas internas durante el proceso de estampación. Esta distribución de cargas, así como las holguras mínimas, especialmente en los rodamientos principales y de las bielas, contribuyen a la larga duración y a la precisión constante de nuestras prensas automáticas.

Gracias al sistema de palancas, los husillos de regulación del carro templados y rectificadas absorben sólo el 20% de la carga total, cada uno. Esta solución única permite regular el carro durante el proceso de estampación y mantener la precisión en el punto muerto inferior.

El sistema de guiado del carro está dispuesto exclusivamente a nivel de alimentación de banda de manera que también el punto de vuelco se encuentre al mismo nivel: esto garantiza la máxima duración del útil entre rectificadas. La guía térmicamente neutra del carro permite compensar las dilataciones horizontales generadas por la fluctuación de la temperatura.

Los técnicos y los ingenieros BRUDERER trabajan continuamente para desarrollar y mejorar muchos de estos detalles novedosos equiparándolos con los estándares de investigación y tecnología más avanzados, lo que nos permite suministrar productos no sólo de primera calidad, sino soluciones completas para el futuro. Juntos hacia el éxito.

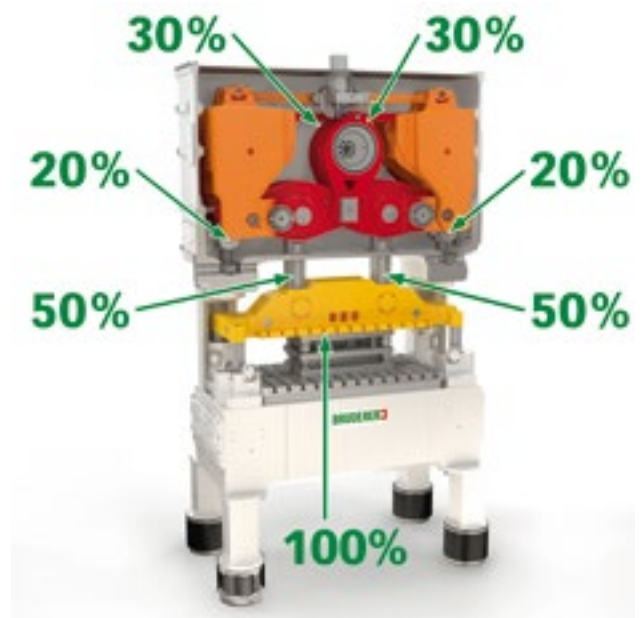

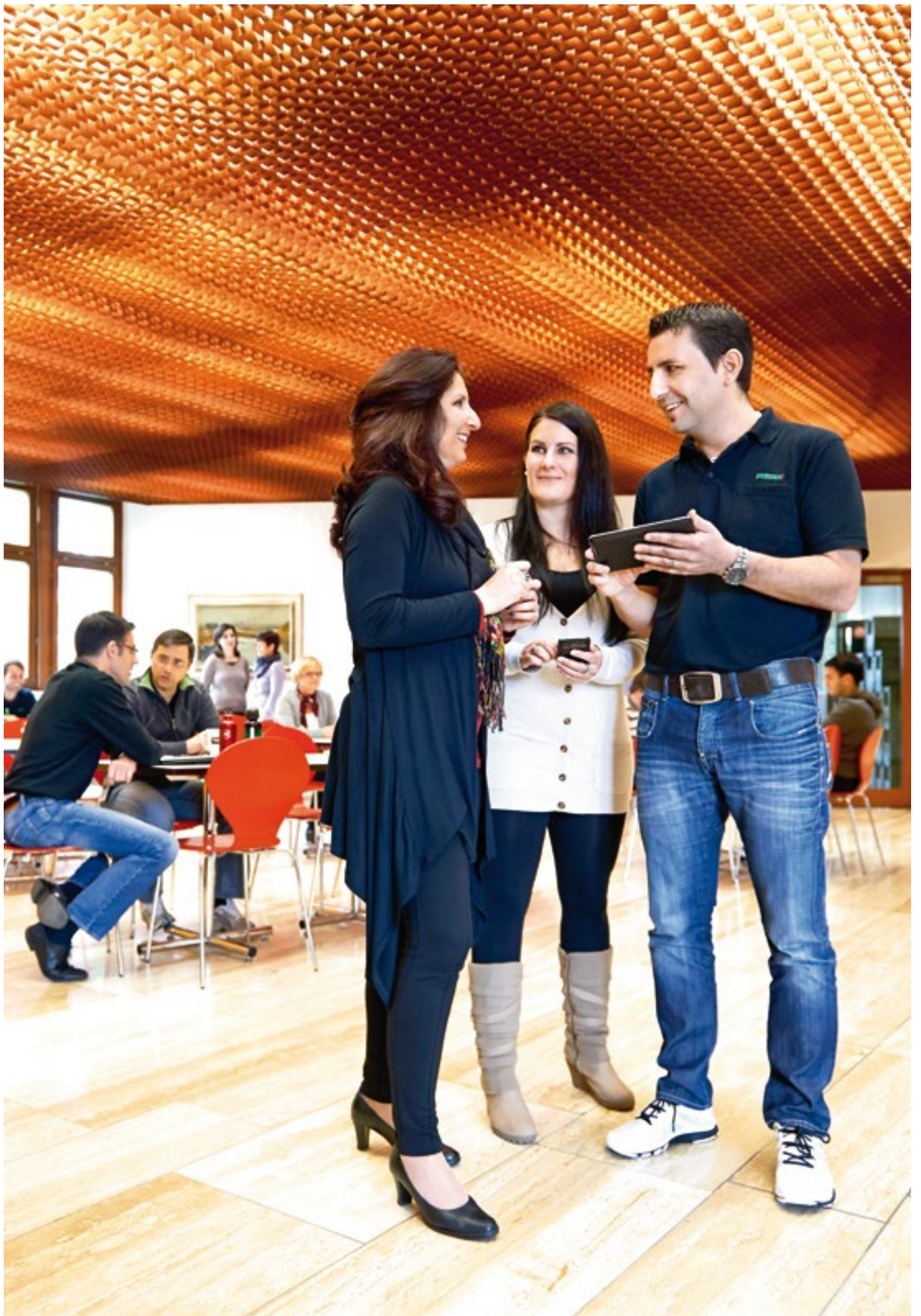

Experiencia a beneficio de todos.

Muchas empresas líderes en el mundo se benefician de las ventajas de las prensas automáticas BRUDERER y, aplicando sus conocimientos de fabricación, producen con nuestras máquinas piezas de elevada precisión para productos indispensables en nuestra vida cotidiana.

Cuando se requiere la máxima disponibilidad y precisión con números de golpes más o menos elevados, la solución deben buscarla en BRUDERER: de ella se benefician los proveedores de la industria automotriz, los fabricantes de conectores para la industria electrónica, eléctrica o de ordenadores, los productores de piezas para relojes y de embalajes metálicos para la industria alimentaria, por citar sólo algunos ejemplos.

Nuestros clientes pueden contar con nuestros conocimientos y con la excelente precisión de nuestras prensas automáticas para fabricar productos de calidad.





Seguramente no necesitará nuestra asistencia durante años. Sin embargo, cuando la necesite, cada minuto se convierte en valioso.

La longevidad es un factor clave para BRUDERER. Después de años de trabajo, su prensa automática puede volver a nuestros centros de competencia para someterse a revisión y modernizarse con las tecnologías más avanzadas y, desde allí, saldrá como nueva garantizándoles nuevamente la máxima fiabilidad durante muchos años más.

Si tienen que cambiar una pieza, no se preocupen. Les suministraremos el recambio necesario, incluso para modelos de máquinas antiguas.

La misma fiabilidad pueden encontrarse en nuestro personal que trabaja con nosotros durante muchos años, superando a la media, incluso para los estándares suizos. Gracias a la red de servicio de atención al cliente BRUDERER, pueden contar siempre con la presencia de un interlocutor en su zona dispuesto a ofrecerles ayuda. Nuestro servicio garantiza una asistencia rápida y, sobre todo, fiable con piezas de recambio originales, manteniendo en todo momento el alto nivel de calidad de las prensas BRUDERER.

Naturalmente nuestros almacenes disponen siempre de los principales recambios de todas nuestras máquinas – un servicio que a nosotros nos da mucho trabajo y a Uds. tantas ventajas.

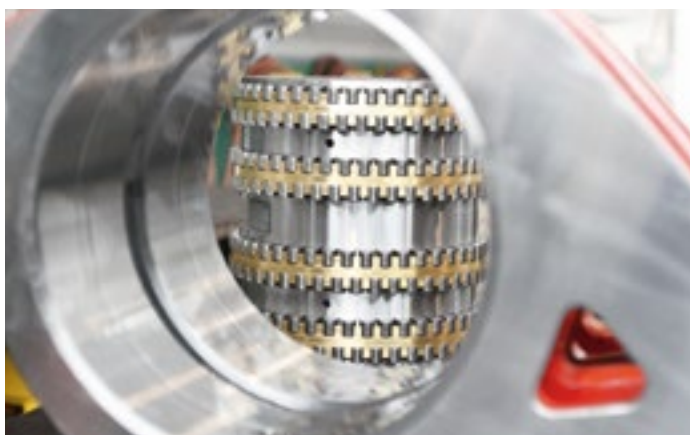



Una buena reputación se consigue trabajando – día tras día.

Ni siquiera la mejor tecnología puede reemplazar la experiencia que los seres humanos adquieren a lo largo de su vida. Es por eso que en BRUDERER la calidad no es el fruto de una orden de un superior, sino el resultado de un esfuerzo común.

Esto no vale sólo para el desarrollo, la tecnología y la producción sino también para nuestro ejemplar servicio de atención al cliente y para nuestras actividades de formación. Gracias a la flexibilidad de nuestra red de distribución y de atención al cliente, podemos garantizar un asesoramiento competente en todo el mundo.

Nuestros expertos están siempre a su servicio para responder a sus preguntas y ayudarles a encontrar la mejor solución a sus problemas. Información sobre nuestra red de distribuidores en el mundo pueden encontrar en nuestro sitio web www.bruderer.com.

Durante nuestros cursos de formación, organizados en nuestra sede en Frasnacht, en uno de nuestros centros de competencia en el mundo o bien en su fábrica, les enseñamos a encontrar las soluciones más eficientes para satisfacer sus exigencias. Bajo petición, podemos formar a su personal sobre el uso de mandos de generaciones anteriores. Esta actividad de formación, para nosotros, es sumamente importante en cuanto estamos proporcionándole al cliente un servicio de alto valor cualitativo, tal como una actividad de asesoramiento competente ofrecida de antemano.





Nuestras máquinas van a todo el mundo. Y nosotros con ellas.

Centros de competencia:

BRUDERER GMBH

Kieferstrasse 28, D-44225 Dortmund

☎ +49 231 79 20 22-0, ✉ +49 231 71 91 53

info.de@bruderer.com

BRUDERER MACHINERY INC.

1200 Hendricks Causeway, Ridgefield, NJ 07657, USA

☎ +1 201 941 2121, ✉ +1 201 886 2010

info@brudereramericas.com

BRUDERER MACHINERY (SUZHOU) CO., LTD.

No. 485 Suhong Middle Road, Suzhou Industrial Park

Jiangsu Province, P.R. China 215027

☎ +86 512 6258 8292, ✉ +86 512 6258 8293

info.cn@bruderer.com

BRUDERER PRESSES (FAR EAST) PTE LTD.

65 Loyang Way, Singapore 508755

☎ +65 6546 8121, ✉ +65 6546 8131

info.sg@bruderer.com

BRUDERER PRESSES K.K.

Yakou 2306-2, Sakae-Machi, Inba-Gun, Chiba-Ken

Japan 270-1502

☎ +81 476 801 788, ✉ +81 476 851 277

info.jp@bruderer.com

BRUDERER UK LTD.

Cradock Road, GB-Luton, Bedfordshire LU4 OJF

☎ +44 1582 56 03 00, ✉ +44 1582 57 06 11

info.uk@bruderer.com

**BRUDERER AG**

Egnacherstrasse 44, CH-9320 Frasnacht
☎ +41 71 447 75 00, 📠 +41 71 447 77 80
info@bruderer.com, www.brunderer.com

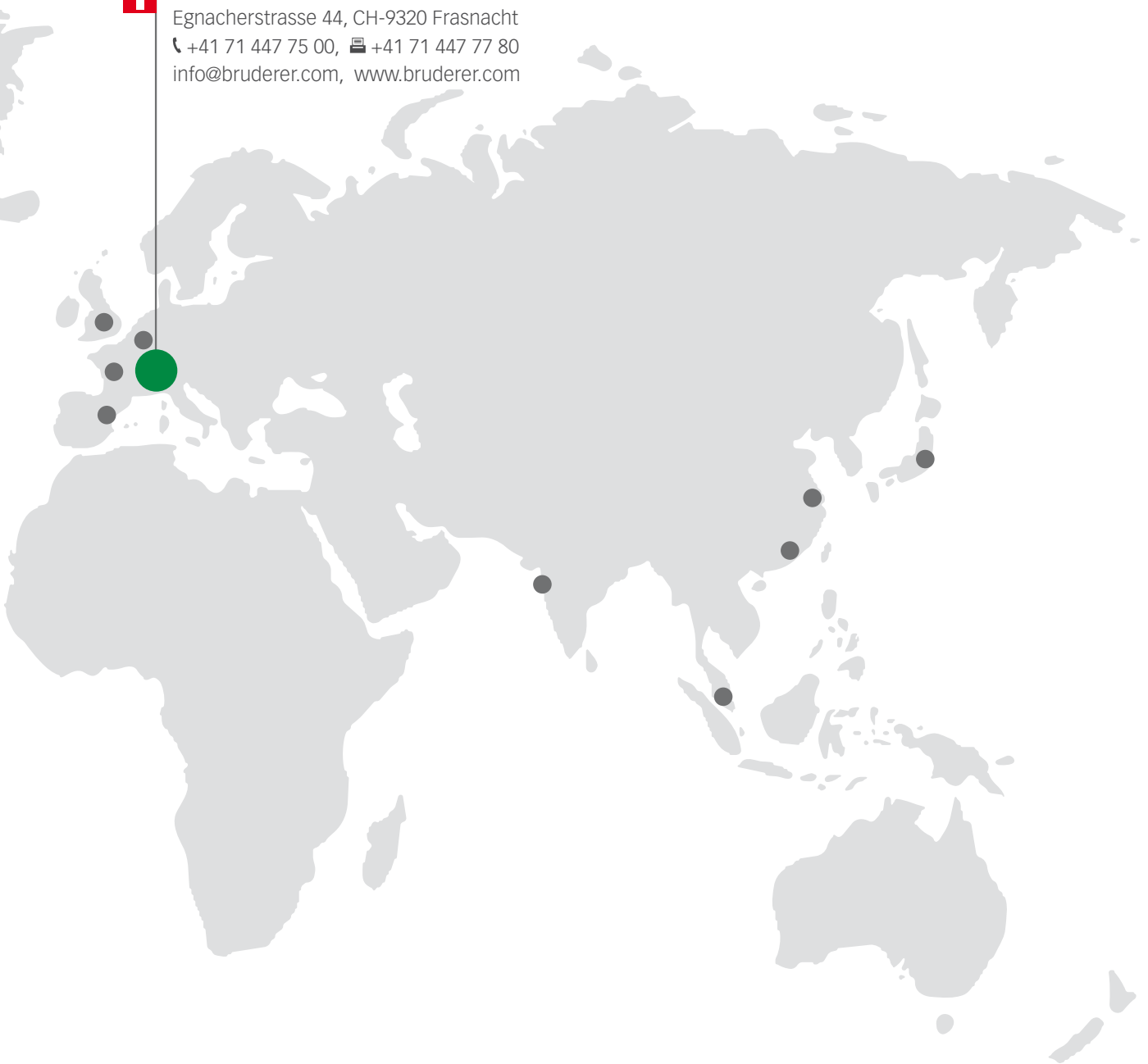
**Venta y servicio de asistencia:****BRUDERER (DONGGUAN) MACHINERY CO., LTD.**

Unit E1-22, Changrong International Machinery
Hardware Business Mansion
ZhenAn Avenue WuSha Road, ChangAn Town
Dongguan City, P.R. China 523859
☎ +86 769 8188 8180, 📠 +86 769 8188 7797
info.bdg@bruderer.com

BRUDERER IBERICA, S.L.

Pol. Ind. Magarola Sud, C/. Cerámica 5 - Nave B-1
E-08292 Esparraguera (Barcelona)
☎ +34 93 770 84 60, 📠 +34 93 779 51 15
info.es@bruderer.com

BRUDERER PRESSES FRANCE S.A.R.L.

Z.I. du Petit Parc, F-78920 Ecquevilly
☎ +33 1 34 75 00 40, 📠 +33 1 34 75 52 36
info.fr@bruderer.com

BRUDERER PRESSES INDIA PVT LTD.

2, Chandragupta Estate, Ground Floor, Andheri Link Road
Near Monginis Andheri West, Mumbai 400 053, India
☎ +91 22 6695 1945/46, 📠 +91 22 6695 1948
info.in@bruderer.com

Red de distribuidores:

véase www.brunderer.com

BRUDERER AG

Egnacherstrasse 44, CH-9320 Frasnacht
☎ +41 71 447 75 00, 📠 +41 71 447 77 80

Para obtener más información sobre BRUDERER, nuestros productos, servicios y filiales, visite el sitio web www.bruderer.com

BRUDERER 
PRECISION – SWISS MADE